

美甲沙龙店主通风操作指南

联系州务院

如果您对新的通风要求或如何使您的企业合规有任何疑问，请致电 **518-474-4429** 联系州务院。在我们的网站 (www.dos.ny.gov) 上可以找到更多信息和资源。



简介

纽约州州务院通过的新法规要求提供美甲服务的所有企业提供通风以捕获和排出有害污染物、烟雾和颗粒，远离客户和工作人员。该等标准同时规制每个指甲和趾甲保养站的主要通风系统，并要求使用 **当地排气系统**，也称为**源捕获通风**。通风标准为 2015 年国际机械规范（" 2015 IMC "）的组成部分。



关于本指南

本指南包括帮助您确认您的沙龙符合规范的信息。其说明了新要求及您为合规而可采取的步骤。其还包括帮助您在合规程序中遵循重要步骤的清单。

您可于此处找到本文件中包括的所有材料：<https://dos.ny.gov/additional-information-nail-salons>。

如何进行...

I.	了解新通风要求	2
II.	查看合规是什么样	4
III.	雇用专业人员从事通风工作	6
IV.	获取已签署的合规证书	8
V.	请遵循带有清单的沙龙业主分步指南	9

I. 了解新通风要求

新通风要求



纽约州州务院通过了一项新法规要求提供美甲服务的所有企业提供通风以捕获和排出有害污染物、烟雾和颗粒，远离客户和工作人员。该等标准同时规制每个指甲和趾甲保养站的主要通风系统，并要求使用**当地排气系统**，也称为**源捕获通风**。当地排气系统会在实施美甲服务期间吸走客户手或脚边的空气，以确保工作人员和客户不会吸入有害污染物。

通风法规和规范：

您可在此处找到新通风法规：

<https://dos.ny.gov/ventilation-regulations>.

您可在此处找到《2020 年国际机械规范》：

<https://codes.iccsafe.org/content/NYSMC2020P1>.

该部门与职业工程师合作，为承包商和设计专业人员制定 " 技术指南文件 " 。技术指南文件提供了通风系统的准确规格和要求。承包商和设计专业人员应当参照技术指南文件为您的沙龙设计合规的系统。

新要求对现有企业意味着什么

- 如您 **早于**2016 年 10 月 3 日取得外貌增强营业执照，您有 **五年符合**新通风要求。
- 现有企业直至 2021 年 10 月 3 日才会就新通风标准合规受到检查。
- 自 2021 年 10 月 3 日开始，现有企业需要取得并在其场所保留合规证书。

新要求对新企业意味着什么

- 如您于 2016 年 10 月 3 日 当日或之后 收到外貌增强营业执照，您必须 于您的沙龙依照新执照开业时 符合 新通风要求。
- 新企业将被要求于其开始营业之前取得合规执照，并在现场保留该证书。
- 该部门将自 2016 年 10 月 3 日开始检查新企业的新通风标准合规。
- 不符合新标准的企业将收到违规通知，以及该部门关于如何符合标准的指南。
- ***该部门确认，您的沙龙可能需要几个月时间才能符合新规则，且该部门可以与您合作以避免听证会。*** 在多数情况下，即使您收到了违规通知，该问题也可通过改正违规或者向该部门展示您已作出合理努力以符合新规则，从而在不经处罚和听证会的情况下解决。如需关于您可带给该部门何种类型的行动和文件，以表明您作出了合理、善意的努力以符合新标准的更多信息，请见我们网站上提供的“检查后重要提示和信息”文件，网址为 <https://dos.ny.gov/additional-information-nail-salons>

II. 了解合规是什么样子

通风美甲沙龙的图纸和说明

通风指甲保养站

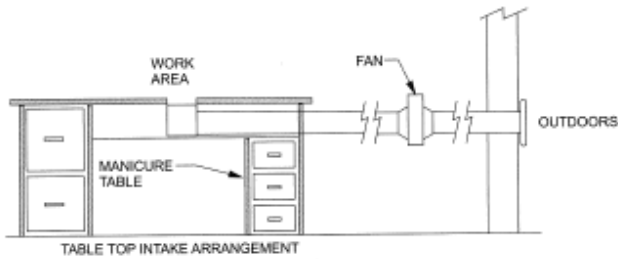

桌面风扇连接到风管，以将污染的空气排到外面

排气桌有一个风扇，可将化学蒸汽和颗粒吸入风管，并防止其进入房间的空气。排气桌为本地排气的示例，因其可防止有毒化学物和颗粒到达美甲工作人员和客户的呼吸区。排气桌还必须将污染的空气排到沙龙外面。

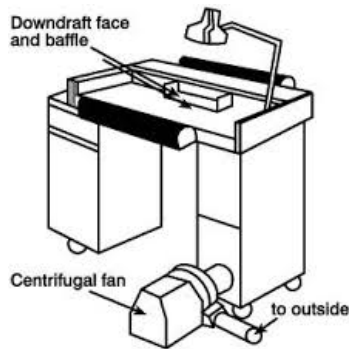

通风趾甲保养站

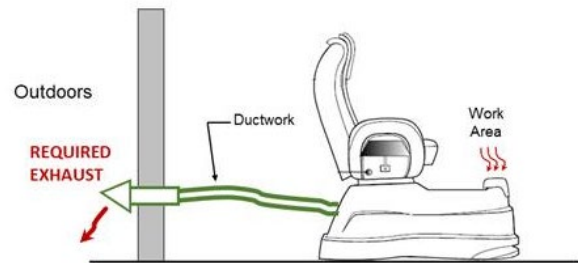

以排气罩将污染的空气排到外面

此类本地排气系统可将可移动罩放置在客户的手上或脚上以捕获化学蒸汽并将排到户外。

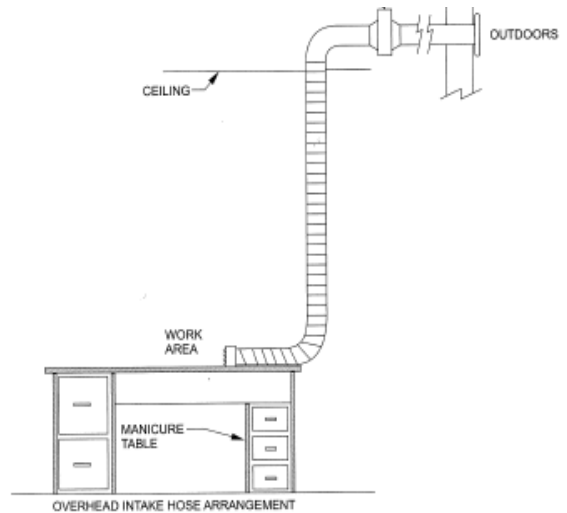

安装了新通风系统的实际沙龙图片
指甲和趾甲保养站

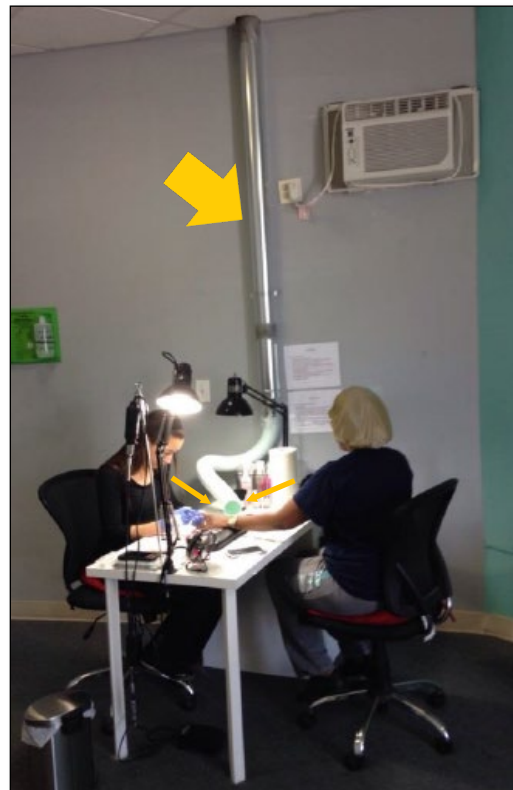
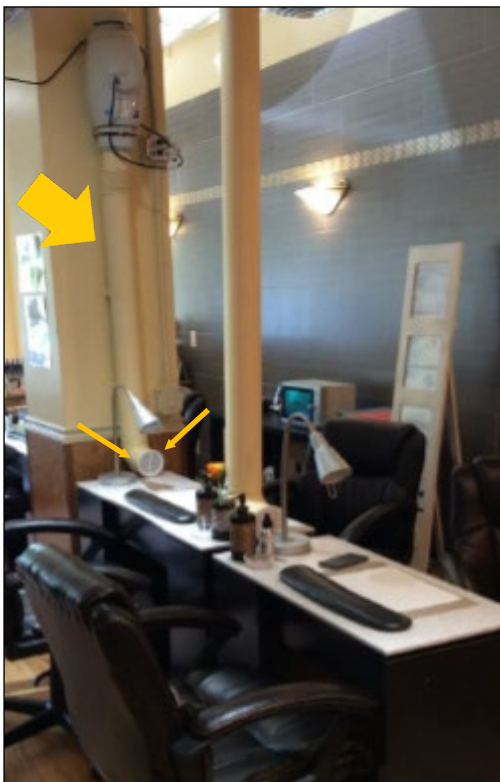
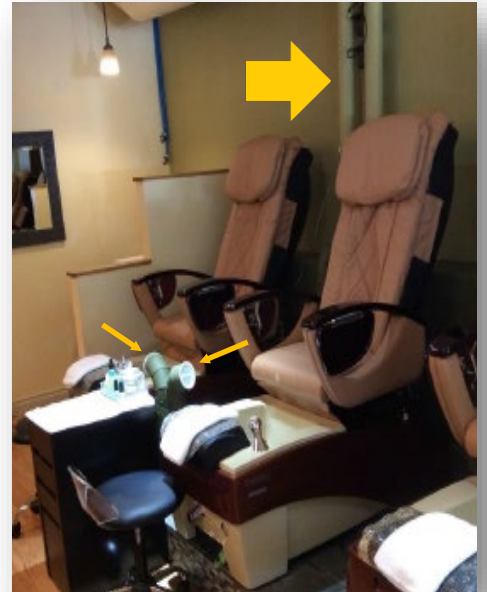
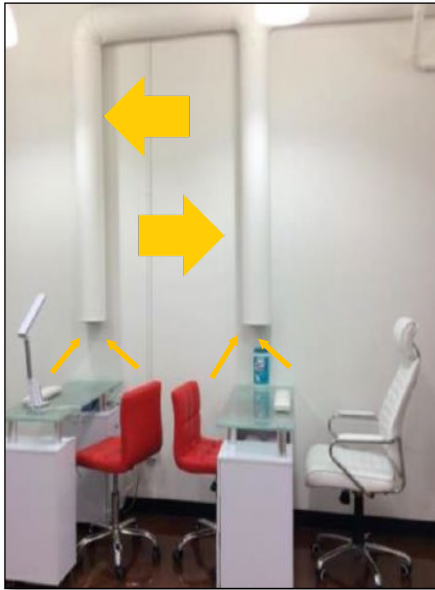

III. 雇用专业人员从事通风工作

雇用专业人员之前

在打电话给专业人员之前，您应当与您当地的市政当局核查承包商在该市工作之前是否需要取得执照。

找到专业人员协助安装通风系统



专业工程师和机械承包商可设计、修建和安装通风系统。专业工程师由纽约州教育部颁发执照。

专业工程师

- 您可于此处查找到专业工程师的相关信息：

<https://www.op.nysed.gov/engineering>

- 您可在纽约州教育部网站核实纽约州持牌专业工程师的执照和注册：

<http://www.op.nysed.gov/opsearches.htm>

机械承包商

- 找来专门从事涉及通风系统的商业施工/翻修项目的机械承包商。
- 在一些情况下，机械承包商可设计通风系统。如您需要协助查找您地区的机械承包商，可能存在的代表设计、修建、安装和保养室内通风系统的承包商和企业的组织。
- 商业施工网络蓝皮书为查找机械承包商的在线资源。请在蓝皮书中查找机械承包商，网址为：
<http://www.thebluebook.com/cl/stall2844.htm>
- 要查找您地区的机械承包商，请与最近可能进行过翻修的其他企业主（例如餐厅）、朋友或您认识的其他人士谈谈。口碑宣传通常是找到专业人员的最佳方式。



- 还有，您可在黄页中，或者通过将以下任何建议的关键词键入在线搜索引擎，进行独立搜索："HVAC 承包商"、"机械承包商"或"我附近的机械承包商"。请查看互联网网站的推介和专业人员，但请使用您的判断，并注意没有核实审查的站点。

- 取决于您店铺所需要系统的复杂性，您可能需要咨询机械工程师。



机械工程师

机械工程是将工程、物理和材料科学原理应用于机械系统设计、分析、制造和保养的学科。

- 机械工程师可由您的机械承包商推荐。

建筑师

建筑师是有纽约州教育部颁发执照的注册设计专业人员。如您需要对于您企业外观设计变更的指导，您可能需要咨询持牌建筑师。

- 请咨询建筑师（如有必要或者由您的机械承包商或机械工程师推荐）。

当雇用任何专业人员时

- 请为每项需要的服务与不止一名专业人员面谈。
- 最佳操作是就您需要的每项服务与至少三名服务提供商面谈。
- 以书面形式取得所有估算和报价。
- 如您认为对您的报价过高，请联系其他专业人员取得更好的费率。



该对专业工程师或机械承包商说什么

- 告诉机械承包商您是企业主，且纽约州法规要求您安装本地排气系统（也称为源捕获通风系统），以捕获您店铺中的所有蒸汽、烟雾、灰尘和其他空气污染物。
- 请告诉机械承包商您正就在您企业内的每个指甲和趾甲保养站设计、建造和安装本地排气系统寻求报价。
- 请向机械承包商提供一份该部门的 " 技术指南文件 " ，可从以下网址获取：
<http://www.dos.state.ny.us/licensing/appearance/NailSalon%20Technical%20document.%20final.pdf>
(请保留本文件副本并提供给您的业主（如适用）以及您向其寻求通风系统设计、安装和维修估算的任何承包商。)
- 询问您的承包商是否就需要“本地排气系统”（也称为“源捕获通风”）的其他类型企业的通风系统具有经验。
- 询问您的承包商是否具有所有必要的执照，且于以下网站适当注册：
<http://www.op.nysed.gov/opsearches.htm>。
- 要求您的承包商向您提供责任保险和工伤赔偿保险的证明。
- 成本将根据许多因素而有所不同，包括：建筑物的房龄，店铺的位置和大小，以及现有通风系统的年限。特定的源捕获系统价格可从每个工作站\$500 到\$1,500 不等。主要通风系统升级的花费可能远高于此。
- 请始终要求书面的详细合同和估算。其将保护您，并帮助确保您和承包商了解项目的范围和成本。
- 如需要许可证，请让所选的专业人员为您的项目提供建设许可证的副本。

IV. 获取经签署的合规证书

通风法规要求企业获取通风系统安装商、制造商或注册设计专业人员签署的证明，说明所安装的通风系统符合新的法律要求。您可在我们的网站上查找空白的合规证书表，以提供给您的专业人员，网址为：<https://dos.ny.gov/additional-information-nail-salons>。您必须始终在现场保留合规证书。

合规证书样本



NEW YORK
STATE OF
OPPORTUNITY.

**Division of
Licensing Services**

New York State
Department of State
Division of Licensing Services
P.O. Box 22001
Albany, NY 12201-2001
Customer Service: (518) 474-4429
www.dos.ny.gov

Ventilation Certification

This certification is required for salons which offer Nail Specialty Services on the premises

The following must be completed by an authorized installer, manufacturer or design professional:

Name of Person Completing this Certification: _____

Business Name: _____

Business Address: _____

License Number (if applicable): _____ Telephone Number: _____

I am: an authorized installer; a manufacturer; a registered architect or professional engineer

Salon Name: _____

Salon Address: _____

Salon Owner's Name: _____

Salon Square Footage: _____ Salon UID # (if applicable): _____

Date of Inspection: _____ Date of Certification: _____

As required by Section 160.16 of Part 160 of Title 19 of the New York Codes, Rules and Regulations, I hereby certify that the salon's ventilation system meets the following requirements:

- Has the capacity to exhaust from the nail salon at a rate of not less than the greater of (1) the ventilation standards for nail salons as set forth at Sections 401 and 403 of the 2015 EMC or (2) 50 cubic feet per minute for each nail station in the nail salon.
- Has the capacity to supply outdoor airflow at a rate of not less than the greater of (a) the ventilation standards for nail salons as set forth at Sections 401 and 403 of the 2015 EMC or (b) 50 cubic feet per minute.
- Is designed and constructed to capture all chemical vapors, fumes, dust and other air contaminants at their source and to exhaust such contaminants to the outdoor atmosphere.
- Exhausts all exhaust air from the nail salon (including but not limited to all chemical vapors and fumes, dust, and other air contaminants and odors generated by or resulting from nail specialty services) to the outdoor atmosphere in such a manner that such exhaust air shall not be recirculated into the nail salon or into any other space in the building, or transferred to any other space in the building.

I hereby certify under the penalties of perjury that the above information is true and accurate.

Design Professional Stamp (If Applicable)

Signature of Person Providing Certification

DO8-2066 (Rev. 08/16)Page 1 of 1

V. 请遵循带有清单的沙龙业主分步指南



沙龙店主分步清单

通风合规清单

在您开始项目之前，请确保您：

- 查看您的租约并与您的业主商讨将规限该房产中施工和翻修项目的任何条款和条件。如您查看租约需要帮助，请向律师咨询。
- 查看符合规范沙龙的通风修甲站图片和说明。
- 寻找机械承包商、机械工程师或建筑师。
- 向您的机械承包商、机械工程师和/或建筑师提供 DOS“技术规格文件”的副本，以便其了解法规的内容。
- 就每项需要的服务与不止一名专业人员进行面谈和协商。咨询多名专业人员并比较不同的报价，将可令您选择最符合您需求的专业人员。
- 找一个沟通良好、对您有问必答的承包商。
- 确保您的专业人员就需要“本地排气系统”（也称为“源捕获通风”）的通风系统具有经验。
- 如果需要，请确保您的专业人员拥有执照。
- 选择您的专业人员后，让您的专业人员向您提供：
 - 书面的详细合同和估算
 - 专业人员的责任保险和工伤赔偿保险的保单复印件
 - 建设许可证和平面图（如果需要）